

WASHLET™

Wenn Hygiene
und Komfort
aufeinandertreffen.



hygiene
mygiene



Ausgabe Mai 2021

TOTO

WELLNESS



WARMWASSERDUSCHE

Individuell regulierbares Stabdüsen-System mit Selbstreinigungsfunktion

SAUBERKEIT



ACTILIGHT

Zirkon-Beschichtung in Kombination mit UV-Licht, wirkt reinigend und zersetzt Schmutz



EWATER+

Elektrolytisch aufbereitetes Wasser mit schmutzhemmender und reinigender Wirkung



PREMIST

Wassernebel, der vor Benutzung auf die Keramik gesprüht wird, erschwert das Anhaften von Schmutz



TORNADO FLUSH

Hochwirksame 2- oder 3-Düsen-WC-Spülung



RANDLOSES DESIGN

WC-Keramik ohne Spülrand



CEFIONTECT

Glatte Spezialglasur für eine hygienische Keramikoberfläche

NACHHALTIGKEIT



WASSERSPAREND

Technologie, die Wasser spart



4,5L SPÜLUNG

Wassersparende 4,5l Spülung

KOMFORT



AUTO FUNCTIONS

Sensorgesteuerte Technologien



BEHEIZBARER SITZ

Individuell regulierbare Temperatur



DEODORIZER

Luftreinigendes Filtersystem



TROCKNER

Warmluftdüse

DESIGN



INTEGRATED

Vereint innovative Technologie mit elegantem Produktdesign

INHALT

- 02 WAS IST EIN WASHLET™?
- 04 TOTO CLEANOVATION / CLEAN SYNERGY
- 06 WASHLET™ HISTORY

08 WASHLET™ PRODUKTWELT

- 08 DIE AUSWAHL IM ÜBERBLICK
- 10 NEOREST AC 2.0
- 12 NEOREST EW 2.0
- 14 WASHLET™ SG 2.0
- 16 WASHLET™ RW / RW auto flush
- 18 WASHLET™ SW / SW auto flush
- 20 WASHLET™ RX EWATER+ / RX EWATER+ auto flush
- 22 WASHLET™ SX EWATER+ / RX EWATER+ auto flush
- 24 WASHLET™ RG / RG Lite
- 26 WASHLET™ GL 2.0
- 28 WASHLET™ EK 2.0

30 WASHLET™ ERLEBNIS & DETAILS

- 30 WELLNESS
- 34 SAUBERKEIT
- 46 KOMFORT
- 50 NACHHALTIGKEIT
- 52 DESIGN
- 54 WASHLET™ FUNKTIONEN IM ÜBERBLICK
- 56 TECHNISCHE DATEN IM ÜBERBLICK
- 56 WC / WASHLET™ KOMBINATIONEN
- 58 PLANUNGSDATEN

- 62 ÜBER TOTO
- 64 WAS MAN WISSEN SOLLTE
- IMPRESSUM



washlét®

Lebensverändernd! So beschreiben Menschen ihre Erfahrung, nachdem sie ein WASHLET™ zum ersten Mal genutzt haben. Sobald sie den wohl-tuenden Komfort und das Wohlbe-finden, das die Reinigung mit einem Wasserstrahl mit sich bringt, erlebt haben, ist die alleinige Nutzung von Toilettenpapier nicht mehr vorstellbar.

Was ist der Unterschied zwischen einem Standard-WC und einem WASHLET™?

Ein WASHLET™ ist ein Dusch-WC, das den Intimbereich durch eine im WC integrierte Düse mit warmem Wasser reinigt. Über die Fernbedienung werden Funktionen und individuelle Einstellungen bedient, wie zum Beispiel Position und Sprühart der Düse sowie die Wassertemperatur. Zusätzlichen Komfort liefern ein vorgewärmter WC-Sitz und, je nach Modell, eine Trocknerfunktion.

Für wen ist das WASHLET™ gedacht?

Hygiene ist keine Frage des Alters, der Lebensumstände oder der Herkunft. Hygiene ist ein Anspruch, den jeder hat und der um so wichtiger wird, wenn es sich um die intimsten Körperstellen handelt. Damit ist ein Dusch-WC für jeden geeignet, der Wert auf persönliche Hygiene legt und der sich ein frisches Gefühl über den ganzen Tag bewahren möchte.



Warum ist ein WASHLET™ die bessere Wahl?

Ob Hände, Gesicht oder Körper, bei der Hygiene lassen wir immer Wasser an die Haut. Warum nicht auch nach der Benutzung der Toilette? Die WASHLET™ Modelle reinigen den Intimbereich sanft und natürlich mit warmem Wasser und sorgen so für ein angenehmes und frisches Gefühl zu jeder Tageszeit.

Ein Dusch-WC liefert viele Vorteile:

- maximale Hygiene
- mehr Wohlbefinden
- verbesserte Gesundheit
- platzsparende, zeitgemäße WC-Nutzung
- gewährleistet Selbständigkeit im Alter oder bei eingeschränkter Mobilität

Vom bestehenden WC zum WASHLET™ – schnell und einfach

Mit einem WASHLET™-Aufsatz wird aus dem TOTO-WC ein modernes Dusch-WC: Es ersetzt den Toilettensitz. Sprechen Sie mit Ihrem Installateur über den benötigten Strom- und Wasseranschluss und die notwendigen Bedingungen. Je nach Gegebenheit können Sie schon innerhalb von einem Tag von der Reinigung mit Papier auf die sensible Reinigung mit Wasser umsteigen.

TOTO CLEANOVATION

TOTOs Sauberkeits-Innovation

Sauberkeit schafft Seelenfrieden

Sauberkeit bereichert das Leben

Sauberkeit ist erfrischend

Sauberkeit ist nachhaltig für Mensch und Umwelt

Sauberkeit schafft Wohlbefinden im täglichen Leben

Die TOTO Sauberkeits-Innovation schafft ein
neues Verständnis von Sauberkeit, die jeden
Moment des täglichen Lebens bereichert.



EWATER+ für die Düse
Verhindert die Ansammlung
von Schmutz an der Düse



EWATER+ für die Keramik
Verhindert die Ansammlung von
Schmutz an der WC-Keramik



CLEAN SYNERGY

Für eine dauerhaft und
stets saubere Toilette



CEFIONTECT
Bewirkt, dass
Schmutz einfach
abgleitet



PREMIST
Verhindert das
Anhaften von Schmutz



TORNADO FLUSH
Löst den Schmutz
und spült ihn
vollständig weg

TOTO.
WASHLET®

50
MILLION

UNITS SOLD
WORLDWIDE

**Die Geburts-
stunde eines
revolutionären
Produktes**



1980

Stets innovativ, um eine Kultur von täglichem Komfort und Sauberkeit zu etablieren.

Seit seiner Produkteinführung 1980 hat sich das WASHLET™ kontinuierlich durch innovative Technologien weiterentwickelt, die den Anspruch nach Sauberkeit erfüllen. Das war auch zugleich der Beginn unserer Mission eine neue weltweite Kultur von Komfort und Sauberkeit durch das Umdenken vom trockenen Wischen mit Toilettenpapier zur Reinigung mit Wasser zu schaffen. Als ein Resultat dessen wurde das WASHLET™

2017 als führende Marke für Dusch-WCs gekürt und 2019 mit über fünfzig Millionen Verkäufen weltweit bestätigt. Als weltweiter Bestseller wird TOTO auch in Zukunft weiterhin daran arbeiten, technologische Innovationen zu entwickeln, die das Leben der Menschen überall auf der Welt bereichern und erfrischen.



2005



2015

2019

1998



2011



Über 50 Mio.
verkaufte
Exemplare

WASHLET™

Die Auswahl im Überblick

NEOREST AC 2.0

Die Premiümlösung für Anspruchsvolle.



- ▶ Selbstreinigungsfunktion ACTILIGHT S. 44
- ▶ Individuell einstellbare Stabdüse S. 32
- ▶ EWATER+ für die Düse S. 34
- ▶ EWATER+ für die WC-Keramik S. 36
- ▶ PREMIST: Wasserdnebel vor Benutzung S. 42
- ▶ Deckel + Spülung sensorgesteuert S. 47
- ▶ Beheizbarer Sitz S. 47
- ▶ Trockner S. 47
- ▶ Deodoriser S. 47
- ▶ Energy Saver Timer + Auto S. 50
- ▶ Entkalkungsfunktion S. 51

NEOREST EW 2.0

Die Komfortlösung mit Hygiene-Extra.



- ▶ Individuell einstellbare Stabdüse S. 32
- ▶ EWATER+ für die Düse S. 34
- ▶ EWATER+ für die WC-Keramik S. 36
- ▶ PREMIST: Wasserdnebel vor Benutzung S. 42
- ▶ Deckel + Spülung sensorgesteuert S. 47
- ▶ Beheizbarer Sitz S. 47
- ▶ Trockner S. 47
- ▶ Deodoriser S. 47
- ▶ Energy Saver Timer + Auto S. 50
- ▶ Entkalkungsfunktion S. 51

SG 2.0

Die Rundumlösung mit Hygieneplus.



- ▶ Individuell einstellbare Stabdüse S. 32
- ▶ EWATER+ für die Düse S. 34
- ▶ EWATER+ für die WC-Keramik S. 36
- ▶ PREMIST: Wasserdnebel vor Benutzung S. 42
- ▶ Deckel sensorgesteuert S. 47
- ▶ Beheizbarer Sitz S. 47
- ▶ Trockner S. 47
- ▶ Deodoriser S. 47
- ▶ Energy Saver Timer + Auto S. 50
- ▶ Entkalkungsfunktion S. 51

RW / RW auto flush

Hygiene und Design in runder Form.



- ▶ Individuell einstellbare Stabdüse S. 32
- ▶ EWATER+ für die Düse S. 34
- ▶ EWATER+ für die WC-Keramik S. 36
- ▶ PREMIST: Wasserdnebel vor Benutzung S. 42
- ▶ Clean Case S. 43
- ▶ Nahtloser Sitzring S. 43
- ▶ Deckel sensorgesteuert S. 47
- ▶ Beheizbarer Sitz S. 47
- ▶ Trockner S. 47
- ▶ Deodoriser S. 47
- ▶ Optional: auto flush S. 48
- ▶ Energy Saver Timer + Auto S. 50
- ▶ Entkalkungsfunktion S. 51

SW / SW auto flush

Hygiene und Design in eckiger Form.



- ▶ Individuell einstellbare Stabdüse S. 32
- ▶ EWATER+ für die Düse S. 34
- ▶ EWATER+ für die WC-Keramik S. 36
- ▶ PREMIST: Wasserdnebel vor Benutzung S. 42
- ▶ Clean Case S. 43
- ▶ Nahtloser Sitzring S. 43
- ▶ Deckel sensorgesteuert S. 47
- ▶ Beheizbarer Sitz S. 47
- ▶ Trockner S. 47
- ▶ Deodoriser S. 47
- ▶ Optional: auto flush S. 48
- ▶ Energy Saver Timer + Auto S. 50
- ▶ Entkalkungsfunktion S. 51

RX EWATER+ / RX EWATER+ auto flush

Die Designlösung
in reduzierter, runder
Formensprache.



- ▶ Individuell einstellbare Stabdüse S. 32
- ▶ EWATER+ für die Düse S. 34
- ▶ Clean Case S. 43
- ▶ PREMIST: Wassernebel vor Benutzung S. 42
- ▶ Beheizbarer Sitz S. 47
- ▶ Deodoriser S. 47
- ▶ Optional: auto flush S. 48
- ▶ Energy Saver Timer + Auto S. 50
- ▶ Entkalkungsfunktion S. 51

SX EWATER+ / RX EWATER+ auto flush

Die Designlösung
in eckig schlichter
Formensprache.



- ▶ Individuell einstellbare Stabdüse S. 32
- ▶ EWATER+ für die Düse S. 34
- ▶ Clean Case S. 43
- ▶ PREMIST: Wassernebel vor Benutzung S. 42
- ▶ Beheizbarer Sitz S. 47
- ▶ Deodoriser S. 47
- ▶ Optional: auto flush S. 48
- ▶ Energy Saver Timer + Auto S. 50
- ▶ Entkalkungsfunktion S. 51

RG / RG Lite

Rundum Hygiene
in kompaktem Design.



PRODUKT-NEUHEIT 2021

- ▶ Individuell einstellbare Stabdüse S. 32
- ▶ EWATER+ für die Düse S. 34
- ▶ PREMIST*: Wassernebel vor Benutzung S. 42
- ▶ Clean Case S. 43
- ▶ Nahtloser Sitzring S. 43
- ▶ Beheizbarer Sitz S. 47
- ▶ Deodoriser* S. 47
- ▶ Energy Saver Timer + Auto S. 50
- ▶ Entkalkungsfunktion S. 51

* nur für das Modell RG

GL 2.0

Die Basislösung
mit Komfortausstattung.



- ▶ Individuell einstellbare Stabdüse S. 32
- ▶ PREMIST: Wassernebel vor Benutzung S. 42
- ▶ Beheizbarer Sitz S. 47
- ▶ Trockner S. 47
- ▶ Deodoriser S. 47
- ▶ Energy Saver Timer + Auto S. 50
- ▶ Entkalkungsfunktion S. 51

EK 2.0

Das Einsteigermodell
für Neulinge.



- ▶ Individuell einstellbare Stabdüse S. 32
- ▶ PREMIST: Wassernebel vor Benutzung S. 42
- ▶ Beheizbarer Sitz S. 47
- ▶ Trockner S. 47
- ▶ Deodoriser S. 47
- ▶ Energy Saver Timer + Auto S. 50
- ▶ Entkalkungsfunktion S. 51



NEOREST AC 2.0

Die Produkte der NEOREST-Reihe sind die Flagship-Produkte von TOTO, in denen umfangreiche Komfort- und Hygienefunktionen zu finden sind. Das NEOREST gibt es in zwei baugleichen Varianten, als EW 2.0 Version (mit EWATER+ Technologie) und als AC 2.0 (mit zusätzlicher ACTILIGHT-Technologie).

Das NEOREST AC 2.0 ist das erste Dusch-WC von TOTO mit selbstreinigenden Eigenschaften. Durch die ACTILIGHT-Technologie werden Schmutz und Bakterien unter Einwirkung von UV-Licht und Zirkon-Beschichtung aktiv zersetzt. Das elektrolytisch aufbereitete EWATER+, das nach der Nutzung für die Reinigung der WC-Keramik und der WASHLET™-Düse verwendet wird, wirkt zusätzlich reinigend und vermindert die Ansammlung von Schmutz. Und auch schon vor der Nutzung des WCs wird mit der PREMIST-Funktion das Anhaften von Schmutz und Bakterien erschwert. Das Toilettenbecken wird dazu mit einem Sprühnebel aus Wasser besprüht.

Darüber hinaus verfügt das NEOREST AC 2.0 über einen sensorgesteuerten Deckel, der sich automatisch öffnet und schließt, eine automatische Spülung sowie einen regulierbaren Trockner. Der beheizbare Sitz und der luftreinigende Filter machen den Aufenthalt im Bad angenehmer. Das Stabdüsensystem zur Intimreinigung ist natürlich individuell einstellbar. Wassertemperatur, Strahlstärke und Position sind, wie auch alle anderen Funktionen, bequem über eine Fernbedienung zu steuern.

Natürlich wird der Sitz beim NEOREST AC 2.0 nicht rund um die Uhr warm gehalten. Der Energy Saver Auto erfasst zehn Tage lang die Gewohnheiten der Nutzer und stellt sich dann automatisch ein.

Bei den NEOREST Modellen wird das warme Wasser für die Intimreinigung per Durchlauferhitzer aufbereitet. Dadurch steht unbegrenzt lange warmes Wasser zur Reinigung zur Verfügung.



GREEN
GOOD DESIGN
AWARD
2016



DESIGN
AWARD
2015



NEOREST EW 2.0

Das NEOREST EW 2.0 ist baugleich mit dem AC 2.0. Der Unterschied besteht lediglich darin, dass das EW 2.0 nicht über die selbstreinigende ACTILIGHT-Technologie verfügt.

Beim NEOREST EW 2.0 wird das Toiletteninnenbecken vor dem Toilettengang mit Wasser benetzt (PREMIST), da an feuchter Keramik weniger Rückstände haften bleiben, als an trockener. Nach dem Spülen wird das Innenbecken und auch die WASHLET™-Düse automatisch mit elektrolytisch aufbereitetem Wasser benetzt. Das EWATER+ hat eine reinigende Wirkung und vermindert die Ansammlung von Schmutz.

Wie das AC 2.0 ist das NEOREST EW 2.0 auch mit einem sensorgesteuerten Deckel, der sich automatisch öffnet und schließt, einer automatischen Spülung sowie einem regulierbaren Trockner ausgestattet. Der beheizbare Sitz und der luftreinigende Filter machen den Aufenthalt im Bad angenehmer. Das Stabdüsensystem zur Intimreinigung ist natürlich individuell einstellbar. Wassertemperatur, Strahlstärke und Position sind, wie auch alle anderen Funktionen, bequem über eine Fernbedienung zu steuern.

Natürlich wird der Sitz beim NEOREST AC 2.0 nicht rund um die Uhr warm gehalten. Der Energy Saver Auto erfasst zehn Tage lang die Gewohnheiten der Nutzer und stellt sich dann automatisch ein.

► Technologien S. 54

► Planungsdaten S. 58



WASHLET™ SG 2.0

Das SG 2.0 verfügt über eine automatische Deckelöffnung und hat alle Standards, die Dusch-WCs von TOTO bieten können. So verfügt es neben der charakteristischen Warmwasserdusche über einen beheizbaren Sitz, einen geruchsabsorbierenden Deodoriser, einen Trockner und die EWATER+ Funktion, bei der das Toilettenbecken und die WASHLET™-Düse nach der Nutzung durch elektrolytisch aufbereitetes Wasser gereinigt werden. Das EWATER+ reduziert Verschmutzungen und sogar Bakterien.

Bei diesem WASHLET™-Modell ist für die Reinigung mit warmem Wasser kein Tank eingebaut, sondern das warme Wasser wird per Durchlauferhitzer aufbereitet. Dadurch steht zur Reinigung unbegrenzt lange warmes Wasser zur Verfügung.

- ▶ Technologien S. 54
- ▶ Planungsdaten S. 58







WASHLET™ RW / RW auto flush

Das WASHLET™ RW ist die Prime Edition und besticht nicht nur durch seine schlanke Silhouette, sondern vereint die bestehenden Hygiene- und Komfortfunktionen und fügt diesen sogar noch neue hinzu.

Durch den nahtlosen Sitzring des RW lässt sich dieser noch einfacher reinigen. Außerdem ist das WASHLET™ mit einem Handgriff von der WC-Keramik zu lösen, so dass man es rundherum reinigen kann. Durch die Verwendung des silikonhaltigen Materials für die WASHLET™-Einheit („Clean Case“ genannt) wird die Anhaftung von Schmutz erschwert.

Natürlich verfügt das WASHLET™ RW über die charakteristischen Hygiene- und Komfortfunktionen: die Warmwasserdusche, den beheizbaren Sitz, den geruchsabsorbierenden Deodoriser, den Trockner sowie auch über die Funktion EWATER+, bei der die WASHLET™-Düse und die WC-Keramik nach der Nutzung durch elektrolytisch aufbereitetes Wasser gereinigt werden.

Das WASHLET™ RW ist auch in der Variante auto flush erhältlich. Dieses Modell verfügt in Kombination mit TOTOs Vorwandelement und Drückerplatte zusätzlich über eine automatische Spülung.

- ▶ Technologien S. 54
- ▶ Planungsdaten S. 58



WASHLET™ SW / SW auto flush

Das SW ist das nächste Modell der Prime Edition von TOTO und es verfügt über die gleichen Funktionen wie schon sein Vorgängermodell, das runde RW. Die beiden Modelle unterscheiden sich lediglich in der Form.

Neben den gängigen Hygiene- und Komfortmerkmalen besticht auch das WASHLET™ SW durch einen nahtlosen, aus einem Guss hergestellten Sitz, wodurch sich dieser noch einfacher reinigen lässt. Außerdem ist auch dieses WASHLET™ mit einem Handgriff so von der WC-Keramik zu lösen, dass man es rundherum reinigen kann. Durch die Verwendung des silikonhaltigen Materials für die WASHLET™-Einheit wird die Anhaftung von Schmutz erschwert („Clean Case“ genannt).

Natürlich verfügt das WASHLET™ SW über die charakteristischen Hygiene- und Komfortfunktionen: die Warmwasserdusche, den beheizbaren Sitz, den geruchsabsorbierenden Deodoriser, den Trockner sowie auch über die Funktion EWATER+, bei der die WASHLET™-Düse und die WC-Keramik nach der Nutzung durch elektrolytisch aufbereitetes Wasser gereinigt werden.

Das WASHLET™ SW ist auch in der Variante auto flush erhältlich. Dieses Modell verfügt in Kombination mit TOTOs Vorwandelement und Drückerplatte zusätzlich über eine automatische Spülung.

- Technologien S. 54
- Planungsdaten S. 58







WASHLET™ RX EWATER+ / RX EWATER+ auto flush

Das WASHLET™ RX EWATER+ vereint elegantes Design mit einem hochwertigen WASHLET™-Deckel aus Ureaharz mit den gewohnt hohen Hygienestandards von TOTO.

So findet sich auch im Modell RX EWATER+ eine einstellbare Warmwasserdusche, die durch den eingebauten Durchlauferhitzer für unbegrenzt lange Reinigung mit warmem Wasser sorgt. Ferner verfügt das RX EWATER+ über einen beheizbaren Sitz, einen geruchsabsorbierenden Deodoriser und die PREMIST-Funktion, die vor der Benutzung automatisch die WC-Keramik mit einem feinen Wassernebel benetzt, damit weniger an ihr haften bleibt. Nach jeder Nutzung reinigt sich die WASHLET™-Düse automatisch mit schmutzhemmendem EWATER+.

Wie bei allen WASHLET™-Modellen können auch beim RX EWATER+ die bevorzugten Duschfunktionen für zwei Nutzer über die Fernbedienung gespeichert werden und auf Knopfdruck abgerufen werden.

Das WASHLET™ RX EWATER+ ist auch in der Variante auto flush erhältlich. Dieses Modell verfügt in Kombination mit TOTOs Vorwandelement und Drückerplatte zusätzlich über eine automatische Spülung.

- ▶ Technologien S. 54
- ▶ Planungsdaten S. 58



GREEN
GOOD DESIGN
AWARD
2018



DESIGN
AWARD
2019



WASHLET™ SX EWATER+ / SX EWATER+ auto flush

Das WASHLET™ SX EWATER+ verfügt über die gleichen Funktionen wie das RX; die beiden Modelle unterscheiden sich lediglich in ihrer Form. So verfügt auch das eckige WASHLET™ SX EWATER+ über den elegant, schlanken WASHLET™-Deckel aus Ureaharz und die bewährten TOTO-Technologien.

Auch im SX EWATER+ sind die bekannten Komfort- und Hygienefunktionen verbaut: der beheizbare Sitz, die einstellbare Warmwasserdusche (mit Durchlauferhitzer für unbegrenzt lange Reinigung), der geruchsabsorbierende Deodorizer und die PREMIST-Funktion. Auch das SX EWATER+ nutzt die reinigende EWATER+ Funktion für die automatische Reinigung der WASHLET™-Düse nach der Nutzung.

Wie bei allen WASHLET™-Modellen können auch beim SX EWATER+ die bevorzugten Dusch-Funktionen für Nutzer über die Fernbedienung gespeichert werden und auf Knopfdruck abgerufen werden.

Das WASHLET™ SX EWATER+ ist auch in der Variante auto flush erhältlich. Dieses Modell verfügt in Kombination mit TOTOs Vorwandelement und Drückerplatte zusätzlich über eine automatische Spülung.

- ▶ Technologien S. 54
- ▶ Planungsdaten S. 58







WASHLET™ RG / RG Lite

Dieses WASHLET™ ist verfügbar in den Versionen RG und RG Lite. Die beiden Versionen sind baugleich und unterscheiden sich lediglich im Umfang der Technologien. Mit einer Tiefe von 540 mm sind diese beiden WASHLET™-Modelle kompakt genug, um auch in kleineren Bädern Platz zu finden.

Das RG Lite gibt es mit verdeckten und mit seitlichen Anschlüssen und kann in der Version mit seitlichen Anschlüssen mit einer Vielzahl von TOTO WCs kombiniert werden.

Natürlich kann der Nutzer des RG Lite auch auf TOTOs ausgereifte Hygiene-Technologien vertrauen. Der beheizbare Sitz und der individuell einstellbare Wasserstrahl bieten dem Nutzer Komfort und ein lang anhaltendes Frischegefühl. Und um vor Verschmutzungen geschützt zu sein, ist auch bei diesem Modell die WASHLET™-Düse hinter einer Klappe oberhalb der WC-Keramik positioniert. Ferner sichert die automatische Vorreinigung der Düse mit Wasser und Nachreinigung mit EWATER+ jedem Nutzer eine optimale Hygiene.

Das WASHLET™ RG verfügt zusätzlich noch über die PREMIST-Funktion, bei der die WC-Keramik vor der Nutzung mit einem feinen Wassernebel besprüht wird. Außerdem ist auch ein Deodorizer integriert, der unangenehme Gerüche filtert.

- ▶ Technologien S. 54
- ▶ Kombinationsmöglichkeiten S. 56
- ▶ Planungsdaten S. 58



GREEN
GOOD DESIGN
AWARD
2018



WASHLET™ GL 2.0



Das GL 2.0 ist sowohl mit verdeckten als auch mit seitlichen Anschlüssen lieferbar. Es kann mit verschiedenen WCs von TOTO kombiniert werden.

Das GL 2.0 verfügt über alle TOTO Komfortmerkmale, wie eine individuell einstellbare Stabdüse zur Reinigung mit warmem Wasser, eine Temperaturregelung, verschiedene Strahlarten, einen beheizbaren Sitz, einen Deodoriser und eine Trocknungsfunktion. Für zwei Nutzer können die bevorzugten Einstellungen abgespeichert und per Knopfdruck über die Fernbedienung abgerufen werden.

Zusätzlich wird das Toilettenbecken vor der Nutzung mit einem feinen Wasserdampf besprüht (PREMIST), da an feuchter Keramik weniger Schmutz haften bleibt als an trockener Keramik.

Bei Nichtnutzung fährt das GL 2.0 automatisch in den Energiesparmodus.

- ▶ Technologien S. 54
- ▶ Kombinationsmöglichkeiten S. 56
- ▶ Planungsdaten S. 58







WASHLET™ EK 2.0



Das EK 2.0 ist sowohl mit verdeckten als auch mit seitlichen Anschlüssen lieferbar. Es kann mit verschiedenen WCs von TOTO kombiniert werden.

Es verfügt über einen seitlichen Bedienarm, über den alle Funktionen geregelt werden können. Für die Reinigung mit warmem Wasser kann die Temperatur und die Strahlart gewählt werden, ebenso kann die Temperatur des Sitzes eingestellt oder die Trocknerfunktion aktiviert werden. Das EK 2.0 lernt die Gewohnheiten seiner Nutzer kennen und fährt entsprechend in den Energiesparmodus.

- ▶ Technologien S. 54
- ▶ Kombinationsmöglichkeiten S. 56
- ▶ Planungsdaten S. 58

Das Wellness-Gefühl jederzeit an jedem Tag durch erfrischende Sauberkeit und einladenden Komfort.

Automatische Funktionen sorgen für konstante Hygiene.
Sie halten die Oberflächen sauber und bieten einladenden Komfort.





WARMWASSERDUSCHE

Der präzise,
einstellbare Strahl
hält Sie sauber
und ist dabei immer
angenehm warm.

Je nach Notwendigkeit und Präferenz kann der Nutzer nicht nur zwischen Komfort- und Ladydusche wählen, sondern auch zusätzliche Funktionen hinzu schalten, um das Duscherlebnis zu individualisieren. Dabei steht die sanfte und angenehme Reinigung mit möglichst geringem Wasserverbrauch immer im Vordergrund.

Strahlarten

Komfortdusche



Große, luftgefüllte Wassertropfen sorgen bei minimalem Wasserverbrauch für eine gründliche Reinigung und ein angenehmes Gefühl.

Komfortdusche Soft



Durch einen größeren Durchmesser reinigt der weiche Strahl einen größeren Bereich.

Ladydusche



Der Strahl der Ladydusche besteht aus großen, weichen Tropfen und sorgt für eine angenehme Reinigung.

Zusatzfunktionen

Oszillierend



Die Stabdüse fährt vor und zurück und reinigt so besonders großflächig und gründlich.

Massage



Die ausgewählte Strahlart wird pulsierend geschaltet und sorgt für ein angenehmes Gefühl.

Position regulierbar



Die Position der Stabdüse kann mühelos den individuellen Bedürfnissen angepasst werden.

Regulierbarer Wasserdruck



Der Wasserstrahl ist in fünf Stufen einstellbar.



EWATER+ für die Düse

CLEAN SYNERGY

Verhindert die Ansammlung von Schmutz an der Düse

Um stets hygienische Bedingungen zu gewährleisten, reinigt sich die Stabdüse automatisch von innen und außen mit EWATER+.

Nach jeder Nutzung reinigt sich die Stabdüse automatisch mit EWATER+. Diese gründliche Reinigung erfolgt innerhalb und außerhalb der Düse. Auch wenn das WASHLET™ nicht benutzt wird, reinigt sich die Düse regelmäßig selbst, um konstante hygienische Bedingungen zu gewährleisten.

Lang anhaltende Sauberkeit



Studie: Verglichen wurden Stabdüsen, die regelmäßig mit EWATER+ gereinigt wurden gegenüber Stabdüsen, die nicht gereinigt wurden. Es war keine zusätzliche Reinigung erlaubt. Untersuchungszeitraum zwei Monate (September – Oktober 2017). Teilnehmer: vierköpfige Familien. (Ergebnisse je nach Nutzung und Umweltbedingungen unterschiedlich. Alle Daten von TOTO erhoben.)

Gewährleistung der Sauberkeit



Die Stabdüse ist auf Grund des hochwertigen, silikonhaltigen Materials und der automatischen Reinigung mit EWATER+ nach jeder Nutzung, extrem resistent gegenüber Schmutzanhaftungen. Ferner gewährleistet die Düsenposition oberhalb der Keramik (innerhalb des Sitzes), dass die Düse kaum von Schmutz erreicht werden kann. Auch wenn sie selbstreinigend ist, kann die Düse zusätzlich einfach und problemlos manuell gereinigt werden.

Selbstreinigend auch im Inneren der Düse

Vor der Nutzung



Während der Nutzung



Nach der Nutzung



Während des Ruhezustands



Selbstreinigung mit Wasser



Selbstreinigung mit Wasser



Selbstreinigung von innen und außen mit EWATER+



Selbstreinigung von innen mit EWATER+



EWATER+ für die Keramik

CLEAN SYNERGY

**Verhindert die
Ansammlung von
Schmutz an der
WC-Keramik**

Elektrolytisch
aufbereitetes Wasser
reduziert Verschmutzungen
und sogar Bakterien.

EWATER+ reinigt die WC-Keramik dort, wo sich Verschmutzungen und Bakterien schnell ansammeln und hartnäckige Flecken verursachen können. Ohne den Einsatz von Chemikalien oder Reinigungsmitteln gibt EWATER+ jeden Tag die Gewissheit, dass Bakterien keine Chance haben.

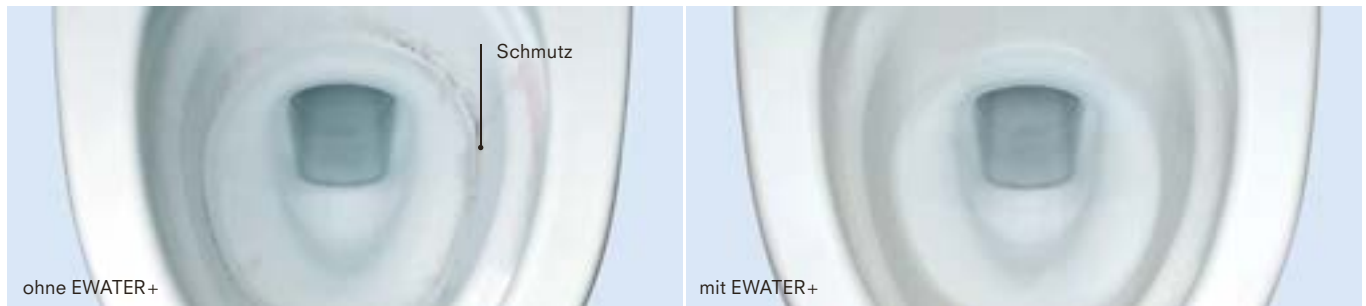

Studie: Verglichen wurden Toilettenbecken, die regelmäßig mit EWATER+ gereinigt wurden gegenüber Toilettenbecken, die nicht gereinigt wurden. Es war keine zusätzliche Reinigung erlaubt. Untersuchungszeitraum: ein Monat (Februar– März 2017).

Teilnehmer: vierköpfige Familien. (Ergebnisse je nach Nutzung und Umweltbedingungen unterschiedlich. Alle Daten von TOTO erhoben.)

Wie EWATER+ reinigt



Was ist EWATER+?

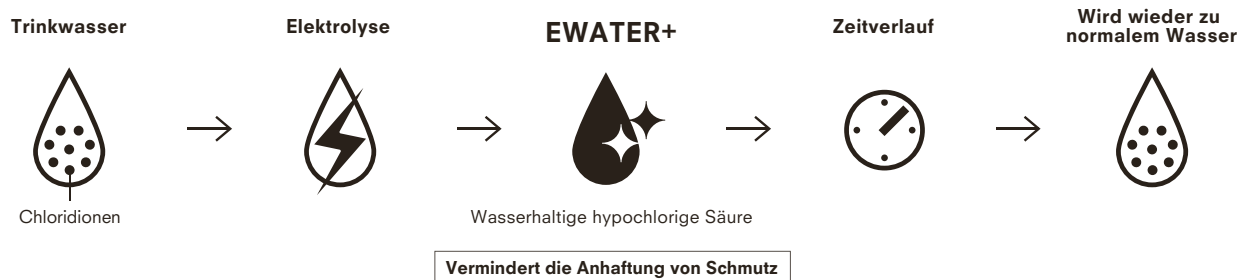

EWATER+ entsteht durch die Elektrolyse der Chloridionen im Trinkwasser. Es enthält keinerlei Chemikalien oder Reinigungsmittel.

Im Laufe der Zeit wandelt sich EWATER+ wieder in seinen ursprünglichen Zustand zurück und ist als normales Wasser völlig umweltfreundlich.



CEFIONTECT

CLEAN SYNERGY

**Bewirkt, dass Schmutz
einfach abgleitet**

Die extrem glatte
Spezialglasur bietet
Schmutz keine
Möglichkeit sich
festzusetzen.

CEFIONTECT ist eine extrem glatte Spezialglasur, mit der das WC-Becken ausgestattet ist. Ihre mikroskopisch feine Oberflächenstruktur bietet selbst kleinsten Schmutzpartikeln nahezu keine Möglichkeit, sich festzusetzen. Die CEFIONTECT Glasur ist besonders widerstandsfähig und sorgt für langanhaltende Schönheit und Reinheit.

Extrem glatte Glasur



Kein CEFIONTECT

CEFIONTECT

Herkömmliche Keramik mag für das Auge absolut glatt erscheinen. Doch sie weist raue Stellen auf, an denen sich Verschmutzungen, Schimmel und Bakterien sammeln können. Die Oberflächengröße von CEFIONTECT sind mit nur einem Millionsten Millimeter sehr viel kleiner als Schmutzpartikel.

CEFIONTECT ist hydrophil



Hydrophob

Hydrophil

Hydrophil bedeutet wasserliebend und bezeichnet ein Material, das stark mit Wasser wechselwirkt. CEFIONTECT ist hydrophil. Wasser verteilt sich leicht auf der Keramik, was das mühelose Abspülen von Verschmutzungen ermöglicht.

Wodurch ist CEFIONTECT so widerstandsfähig?

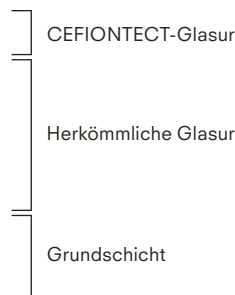
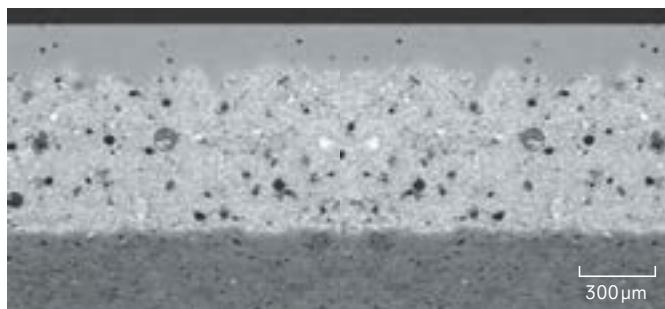

CEFIONTECT WC-Mikrograph * 1 µm=0,001 mm

Glasschichten werden auf die herkömmliche Glasur gebrannt. Auf diese Weise wird CEFIONTECT zu einem extrem widerstandsfähigen Material.



TORNADO FLUSH

CLEAN SYNERGY

**Löst den Schmutz
und spült ihn
vollständig weg**

Kraftvolle 360°-
Sauberkeit erreicht
alle Stellen bei
geringerem Wasser-
verbrauch.

TORNADO FLUSH reinigt nicht nur wirkungsvoller, sondern auch leiser und mit weniger Wasserverbrauch. Die kraftvolle Spülung wirbelt in jeden Winkel des WC-Beckens und spart keine Stelle aus.



TORNADO FLUSH

Kraftvolle Spülung für gründliche Sauberkeit



Die TORNADO FLUSH Spülung erfasst das gesamte Innenbecken bis zum Rand des WCs. Das Wasser wird dabei kreisend in das WC eingeleitet, so dass die Wasserkräfte gebündelt werden und besonders gründlich reinigen. Eine hochwertige Keramik macht diese innovative Technologie möglich.



RIMLESS

WC-Keramik ohne Spülrand



Das besondere Design ohne Spülrand bietet keinen Platz, an dem sich Schmutz und Bakterien festsetzen können. Auch die Reinigung der Keramik wird dadurch erheblich leichter.

Hygiene, die neue Maßstäbe setzt

Hygienegutachten

TOTO hat eine vergleichende Untersuchung zwischen einem herkömmlichen WC und den TOTO WCs mit TORNADO FLUSH Spülung in Auftrag gegeben. Die Untersuchungen zeigen, dass diese WCs besonders für den Einsatz in hygienesensiblen Bereichen, wie Krankenhäusern, Pflegeeinrichtungen und allen Bereichen in denen ein WC häufig von verschiedenen Menschen frequentiert wird, geeignet ist. Ein weiteres Ergebnis zeigt, dass die TORNADO FLUSH Spülung des randlosen TOTO WCs bereits mit dem ersten Spülgang alle Verschmutzungen und Organismen von der Keramik beseitigt.

Das vollständige Gutachten lesen Sie unter <http://de.toto.com>

Auszug aus Gutachten

„Die Keramikoberflächen der Firma TOTO ließen sich schnell, einfach und ohne Anstrengung rückstandsfrei reinigen. Sämtliche Verschmutzungen ließen sich leicht entfernen. Für die Reinigung ist daher ein sehr geringer Zeitaufwand erforderlich. Die Weiterverbreitung von gramnegativen Erregern (Darmkeime) ist bei der Nutzung der spülrandlosen WCs mit der TOTO-Technologie TORNADO FLUSH (Spülung mit kreiselndem Wasser) nahezu ausgeschlossen.“

„... die spülrandlosen WCs der Firma TOTO CW762Y und CW132Y [...] sind dem herkömmlichen WC mit üblichem Spülrand und Spülung überlegen.“

Prof. Dr. med. Klaus-Dieter Zastrow
Arzt für Hygiene und Umweltmedizin

SBZ-Spültest-Sieger

Die Zeitschrift SBZ hat zusammen mit der Hochschule Esslingen die Spüleigenschaften spülrandloser WCs aller namhaften Hersteller getestet. TOTO war mit allen Modellen auf den ersten Plätzen, das SG schnitt am Besten ab und war Testsieger. Die TOTO WCs zeichnen sich durch hervorragende Spüleigenschaften aus und dadurch, dass sie bei entsprechender Installation nicht spritzen.





PREMIST

CLEAN SYNERGY

Verhindert das Anhaften von Schmutz

Wasserdampf, der
in die Keramik gesprüht
wird, erschwert das
Anhaften von Schmutz

PREMIST: Vor jeder Nutzung wird automatisch Wasser auf der Oberfläche der WC-Keramik versprüht. Die hydrophilen Eigenschaften der Keramik unterstützen den Abtransport von Schmutz.

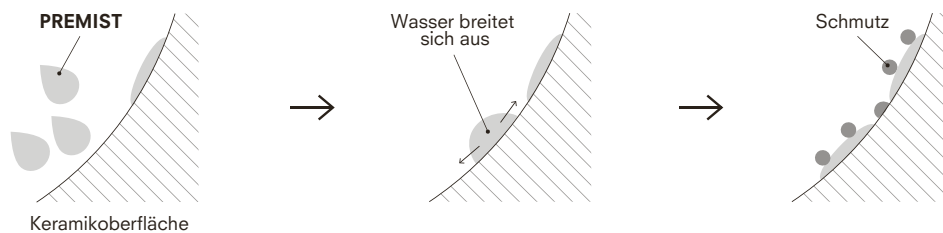

Garantierte Sauberkeit

Verdeckte Düse



Die Düse verschwindet komplett hinter einer hygienischen Klappe. So können keine Fäkalien und Urin auf die Stabdüse gelangen.

Düsenposition

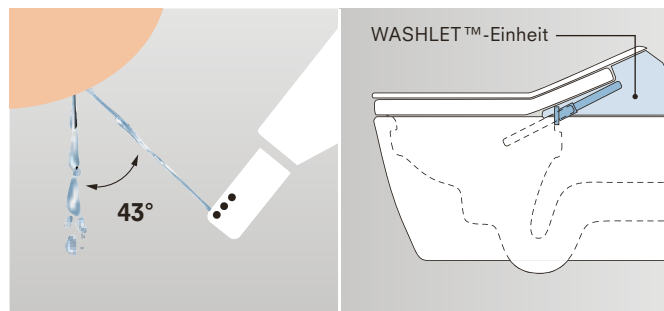

Um eine Verunreinigung der Düse zu vermeiden, wird sie schräg ausgefahren. Das verschmutzte Wasser wird in einem Winkel von $43\text{--}53^\circ$ direkt in das WC-Becken geleitet. Dadurch bleibt die Düse sauber.

Silikonhaltiges Material für die Düse



Die Düse ist mit einem speziellen silikonhaltigen Material beschichtet, das über schmutzabweisende Eigenschaften verfügt und sie in Kombination mit ihrer Selbstreinigungsfunktion stets sauber hält.

Silikonhaltiges Material für den Toilettensitz



Auch der Toilettensitz besteht aus einem speziellen silikonhaltigen Material, das schmutzabweisende Eigenschaften hat.

Clean Case: Silikonhaltiges Material für die WASHLET™-Einheit

Wie auch der WASHLET™-Sitz und die Düse ist bei einigen WASHLET™-Modellen auch die WASHLET™-Einheit aus einem speziellen silikonhaltigen Material mit schmutzabweisenden Eigenschaften gefertigt.

Nahtloser Sitzring

Auch wenn der WASHLET™-Sitz aus mehreren Teilen besteht, in dessen Mitte sich die Heizspirale für die Sitzheizung befindet, ist der Sitz nahtlos. Damit Schmutz möglichst wenig Angriffsfläche findet.



ACTILIGHT

Photokatalytische Glasur, die ultimative Reinigungstechnologie mit der natürlichen Kraft, Schmutz zu zersetzen.



Mit ACTILIGHT erreicht WC-Hygiene im NEOREST AC 2.0 eine ganz neue Dimension. Diese außergewöhnliche Technologie setzt auf ein Zusammenspiel von ultraviolettem Licht mit einer Titandioxid-Beschichtung, wodurch ein photokatalytischer Prozess in Gang gesetzt wird, der Schmutzpartikel automatisch zersetzt.

Hochmoderne Materialien

Titandioxid bindet Wasser auf der Oberfläche der Keramik und unterstützt den photokatalytischen Prozess. Die photokatalytische Glasur enthält auch Zirkonium und ist dadurch besonders langlebig.

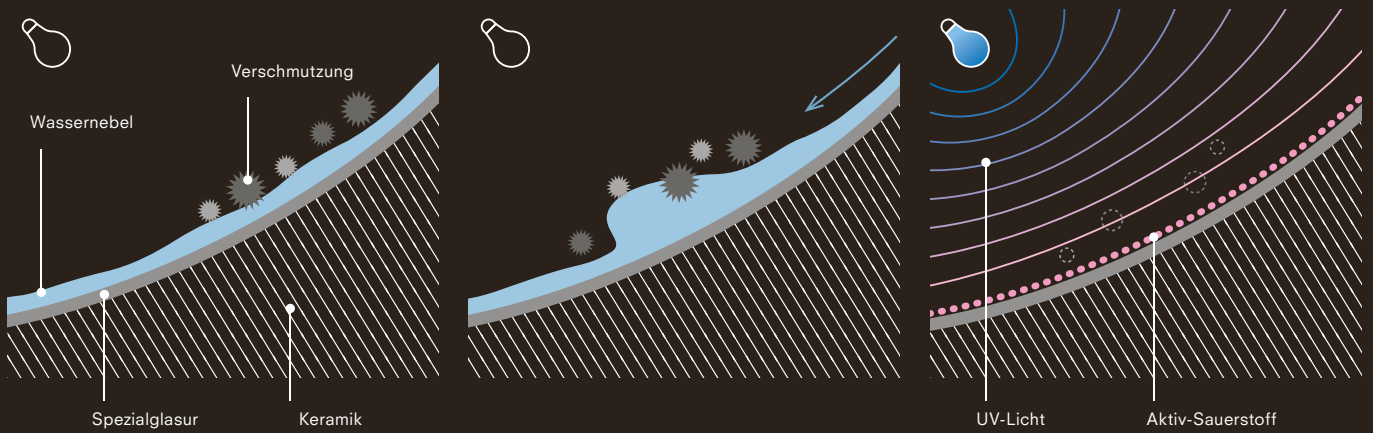

24 Stunden im Einsatz, um perfekte Hygiene zu wahren

Vor der Nutzung



PREMIST: Die WC-Keramik wird mit einem feinen Sprühnebel aus Wasser benetzt.



Während der Nutzung



Verschmutzungen werden problemlos abtransportiert, da sie auf einer nassen Oberfläche schlechter anhaften können.



Nach der Nutzung



Automatische Spülung. Anschließend wird EWATER+ versprüht, um die Keramik zu reinigen.



Während des Ruhezustands



Das UV-Licht reagiert mit dem Titandioxid, wodurch Verschmutzungen in der Keramik zersetzt werden.



Je nach Modell bieten die WASHLET™-Modelle folgende Komfortfunktionen für größtmögliche Nutzerfreundlichkeit.



Sensorgesteuerter Deckel



Die berührungsslose Toilette: Der Deckel öffnet und schließt sich automatisch, wenn man sich den WASHLET™-Modellen AC 2.0, EW 2.0, SG 2.0, RW und SW nähert oder es verlässt.



Nachtbeleuchtung



Die gedämpfte Beleuchtung geht an, wenn man sich den WASHLET™-Modellen AC 2.0, EW 2.0, SG 2.0, RW und SW nähert. So kann grelles Badezimmerlicht bei Nacht vermieden werden.



Beheizbarer Sitz



Sobald man sich dem WASHLET™ nähert, wärmt sich der Sitz schnell auf eine angenehme Temperatur auf. Die Temperatur des Sitzes kann individuell eingestellt werden.



Luftreinigendes Filtersystem



Während und nach der Nutzung wird die Luft im WC-Becken automatisch gereinigt und von störenden Gerüchen befreit. Verfügbar für alle Modelle außer RG Lite.



Automatische Spülung



Kein Griff oder Knopf muss mehr berührt werden – auch das Spülen erfolgt nach jeder Nutzung automatisch. Verfügbar für die Modelle NEOREST AC 2.0 und EW 2.0. Außerdem auch in Kombination mit TOTOs Vorwandlelement und Drückplatte für die auto flush-Varianten der Modelle RW, SW, RX EWATER+ und SX EWATER+.



Fernbedienung



Mit Hilfe der Fernbedienung sind sämtliche Funktionen bequem zu steuern und zu regulieren. Einige Modelle verfügen über eine Memory-Funktion für zwei Personen, mit der die Nutzer ihre bevorzugten Einstellungen speichern können. Ferner kann bei einigen Modellen auch die WC-Spülung über die Fernbedienung ausgelöst werden.



Trockner

Nach der Reinigung mit der Warmwasserdusche sorgt der individuell einstellbare Trockner für ein trockenes und sauberes Gesamtgefühl. Verfügbar für die Modelle AC 2.0, EW 2.0, SG 2.0, RW, SW, GL 2.0 und EK 2.0.



Durchlauferhitzer

Während die Modelle GL 2.0 und EK 2.0 das Wasser in einem Tank aufbereiten und damit eine Intimreinigung mit warmem Wasser für ca. 40 Sekunden ermöglichen, verfügen alle anderen Modelle über einen Durchlauferhitzer. Damit wird das warme Wasser für eine unbegrenzt lange Zeit zur Verfügung gestellt.



AUTO FLUSH

für ausgewählte
WASHLET™ -
Modelle



Mit TOTOs Vorwandelement können ausgewählte und spezielle WASHLET™-Modelle auch mit automatischer Spülung betrieben werden. Für noch mehr Hygiene durch noch weniger Kontakt bei der Toilettenbenutzung.

Berührungslose Spülung

Das Vorwandelement steht zur Verfügung für die speziell gefertigten WASHLET™-Modelle mit automatischer Spülung:

- **RW auto flush**
- **SW auto flush**
- **RX EWATER+ auto flush**
- **SX EWATER+ auto flush**

Das Vorwandelement wird kombiniert mit dem bekannten Anschlusset für WASHLET™ mit verdeckten Anschlüssen und TOTOs Drückerplatte aus gebürstetem Edelstahl.

In dieser Kombination profitiert der Nutzer von der automatischen Spülung die aktiviert wird, sobald die Sitzerkennung des WASHLET™ registriert, dass der Nutzer aufsteht. Nach einer Sitzdauer von 6 bis 30 Sekunden wird dann automatisch die „kleine“ 3-Liter-Spülung aktiviert und nach einer Sitzdauer von mehr als 30 Sekunden die „große“ 4,5-Liter-Spülung. Unter 6 Sekunden wird gar nicht automatisch gespült.



ENERGY SAVER

Energie sparen in Zeiten der Nicht-Benutzung

Die manuelle und
die automatische
Energiesparfunktion



WASHLET™ Modelle von TOTO haben zwei Sorten von Energy Saver.

Beim Energy Saver Timer stellt man eine Zeit ein, in der das Gerät in den Stand-by Modus geschaltet wird. Beim Energy Saver Auto speichert das Gerät die Gewohnheiten seiner Nutzer und passt den Zeitpunkt für den Stand-by Modus automatisch an.

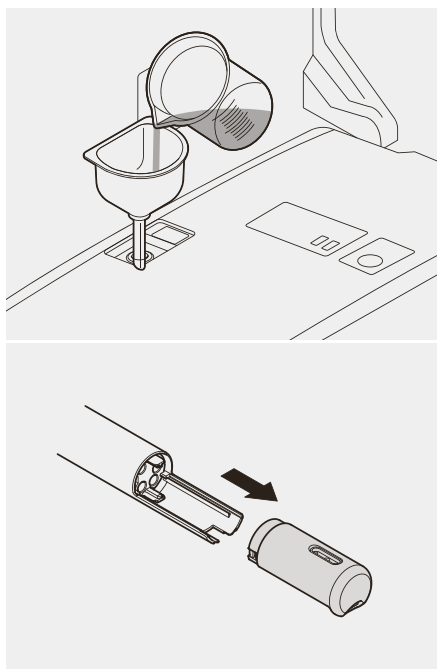

Entkalkung

Alle Dusch-WCs von TOTO können entkalkt werden. Bei den Modellen NEOREST AC 2.0, NEOREST EW 2.0 und SG 2.0 füllt man einen von TOTO empfohlenen, handelsüblichen Entkalker ein und startet das Entkalkungsprogramm. Bei den Modellen GL 2.0 und EK 2.0 kann man die Düse abnehmen und entkalken. Und bei den Modellen RX EWATER+, SX EWATER+, RG und SW sowie RG und RG Lite kann man mit dem automatischen Entkalkungsprogramm und der abnehmbaren Düse entkalken.

Norm EN 1717 steht für Trinkwassersicherheit

Das Wasser in WCs wird nach EN 1717 als Flüssigkeit der Gefährdungsklasse 5 eingestuft. Die EN 1717 beschreibt die notwendigen Sicherungen, die ein Gerät erfüllen muss, um die Qualität des Trinkwassers zu sichern. Alle Dusch-WCs von TOTO sind eigensicher und verfügen über einen freien Auslauf, Familie A, Typ B bzw. Typ D. Dadurch wird das Rückfließen von Nichttrinkwasser in die Trinkwasserinstallationen ausgeschlossen, ganz ohne zusätzlichen Installationsaufwand.

Nachhaltige Reinigung

Bei den WASHLET™-Modellen AC 2.0, EW 2.0, SG 2.0, RW und SW wird das reinigende EWATER+ auf die extra glatte WC-Keramik gesprüht, um die Ansammlung von Schmutz und Bakterien zu vermindern. Frei von Chemikalien und Reinigungsmitteln wird EWATER+ anschließend vollkommen unbedenklich als H₂O zurück in den Wasserkreislauf geführt.





INTEGRATED

Vereint innovative
Technologie
mit elegantem
Produktdesign



WASHLET™ RX EWATER+ mit WC RP

WASHLET™-Modelle und Toiletten von TOTO vereinen innovative Technologien mit ästhetischem Design mit dem Ziel, maximale Hygiene und Komfort für den Nutzer zu schaffen. Es entsteht ein ganzheitliches Wohlfühl-Erlebnis für Körper und Sinne.



Produktdetails von TOTOs Prime Edition: WASHLET™ RW mit WC RP und WASHLET™ SW mit WC SP

WC / WASHLET™-Kombinationen, die aus jedem Blickwinkel eine Augenweide sind

Das minimalistische Produktdesign bei TOTO orientiert sich an der Technik, die so in die Produkte integriert ist, dass man sie spüren und nutzen kann, aber nicht sieht. Für ein ganzheitlich gelungenes Design werden dafür die meisten WASHLET™-Modelle auf eine passende TOTO WC-Keramik aufgesetzt, die es ermöglicht, Kabel- und Wasseranschluss durch die Keramik zu führen.

Ausgezeichnetes Design

TOTO steht mit seinen WASHLET™ und WCs für exzellentes Design, anerkannte Produkt-Awards bestätigen dies (Auszug der letzten Jahre):



Green Good Design Award

NEOREST AC 2.0, NEOREST EW 2.0, SG 2.0, RW, SW, RX EWATER+, SX EWATER+, RG, RG Lite













































iF Design Award

NEOREST AC 2.0, WASHLET™ SG 2.0, WASHLET™ RX, WASHLET™ RW (mit WC RP), WASHLET™ SX, WASHLET™ SW (mit WC SP)

WASHLET™

Funktionen im Überblick



		NEOREST AC 2.0	NEOREST EW 2.0	WASHLET™ SG 2.0	
					
HYGIENE	 ACTILIGHT	•			
	 EWATER+ für die Keramik	•	•	•	
	 EWATER+ für die Düse	•	•	•	
	 PREMIST	•	•	•	
	 Selbstreinigende Düse	•	•	•	
	 Silikonhaltiges Material für die Düse  Silikonhaltiges Material für den Toilettensitz	•	•	•	
	 Clean Case: Silikonhaltiges Material für die WASHLET™-Einheit				
	 Nahtloser Sitzring				
	 CEFIONTECT	•	•	•	
	 RANDLOSES DESIGN	•	•	•	
	 TORNADO FLUSH	•	•	•	
	 Entkalkungsfunktion	• ¹⁾	• ¹⁾	• ¹⁾	
REINIGUNG	 Wasserstrahl Komfortdusche hinten	•	•	•	
	 Wasserstrahl hinten soft	•	•	•	
	 Wasserstrahl Ladydusche	•	•	•	
	 Oszillierende Komfortdusche	•	•	•	
	 Wasserstrahl Massage	•	•	•	
	 Regulierbarer Wasserdruck	•	•	•	
	 Regulierbare Position	•	•	•	
KOMFORT	 Nachtbeleuchtung	•	•	•	
	 Sensorgesteuerte Spülung	•	•		
	 Sensorgesteuerter Deckel	•	•	•	
	 Absenkautomatik	•	•	•	
	 Fernbedienung	•	•	•	
	 TROCKNER mit einstellbarer Temperatur	•	•	•	
	 BEHEIZBARER SITZ mit regulierbarer Temperatur	•	•	•	
	 DEODORISER – Luftreinigendes Filtersystem	•	•	•	
	 Memoryfunktion für 2 Personen	•	•	•	
	 Durchlauferhitzer	•	•	•	
	 Energy Saver Timer	•	•	•	
	 Energy Saver Auto	•	•	•	

	WASHLET™ RW	WASHLET™ SW	WASHLET™ RX EWATER+	WASHLET™ SX EWATER+	WASHLET™ RG	WASHLET™ RG Lite*	WASHLET™ GL2.0*	WASHLET™ EK2.0*
								
	●							
	●			●	●	●		
	●			●	●		●	●
	●			●	●	●	●	●
	●			●	●	●	●	●
	●			●	●	●		
	●			●	●	●	●	●
	●			●	●	●	●	●
	●			●	●	●	●	●
	●			●	●	●	●	●
	● 1) 2)			● 1) 2)	● 1) 2)	● 1) 2)	● 2)	● 2)
	●			●	●	●	●	●
	●			●	●	●	●	●
	●			●	●	●	●	●
	●			●	●	●	●	●
	●			●	●	●	●	●
	●			●	●	●	●	●
	●			●	●	●	●	●
	●			●	●	●	●	●
	●			●	●	●	●	●
	●			●	●	●	●	●
	●			●	●	●	●	●
	●			●	●	●	●	●
	●			●	●	●	●	●
	●			●	●	●	●	●
	●			●	●	●	●	●
	●			●	●	●	●	●
	●			●	●	●	●	●
	● 3)			● 3)				
	●			●				
	●			●	●	●	●	●
	●			●	●	●	●	
	●			●			●	●
	●			●	●	●	●	●
	●			●	●	●	●	●
	●			●	●	●	●	
	●			●	●	●	●	
	●			●	●	●	●	
	●			●	●	●	●	●
	●			●	●	●	●	●

3) nur spezielle auto flush-Variante in Kombination mit TOTO-Installationsrahmen und Drückerplatte









* mit seitlichen oder verdeckten Anschlüssen

Technische Daten im Überblick

		NEOREST AC 2.0	NEOREST EW 2.0	WASHLET™ SG 2.0	
					
WARMWASSERDUSCHE	Durchflussmenge Komfortdusche	0,27 bis 0,43l/min	0,27 bis 0,43l/min	0,27 bis 0,43l/min	
	Durchflussmenge Soft	0,27 bis 0,43l/min	0,27 bis 0,43l/min	0,27 bis 0,43l/min	
	Durchflussmenge Ladydusche	0,29 bis 0,43l/min	0,29 bis 0,43l/min	0,29 bis 0,43l/min	
	Durchlauferhitzer	●	●	●	
	Warmwasserspeicher				
	Warmwasserzufuhr	unbegrenzt	unbegrenzt	unbegrenzt	
	Regulierbare Wassertemperatur	30 bis 40°C	30 bis 40°C	30 bis 40°C	
	Nachheizzeit Wassertank				
KOMFORT	Beheizbarer Sitz, individuell regulierbare Temperatur	28 bis 36°C	28 bis 36°C	28 bis 36°C	
	Deodoriser – Leistung Filtersystem	0,16 m³/min	0,16 m³/min	0,16 m³/min	
	Trockner mit einstellbarer Temperatur	35 bis 55°C ca. 0,29 m³/min	35 bis 55°C ca. 0,29 m³/min	35 bis 55°C ca. 0,29 m³/min	
ANSCHLÜSSE	Stromanschluss erforderlich	●	●	●	
	Wasseranschlussdruck	1 bis 10 Bar	1 bis 10 Bar	1 bis 10 Bar	
	Leistungsaufnahme	1.289–1.527 W	1.289–1.527 W	1.290–1.528 W	
	Anschlusswerte	220–240 V / 50 Hz	220–240 V / 50 Hz	220–240 V / 50 Hz	
ECO	EN 1717 (Trinkwassersicherheit)	●	●	●	

WC/WASHLET™ Kombinationen

		NEOREST AC 2.0	NEOREST EW 2.0	WASHLET™ SG 2.0	WASHLET™ RW	
WC	WC NEOREST AC 2.0 mit Zirkonbeschichtung	●				
	WC NEOREST EW		●			
	WC SG			●		
	WC RP				●	CW542EY
	WC SP					
	WC GP					
	WC MH					
	WC NC					
	WC ES					

	WASHLET™ RW	WASHLET™ SW	WASHLET™ RX EWATER+	WASHLET™ SX EWATER+	WASHLET™ RG	WASHLET™ RG Lite*	WASHLET™ GL2.0*	WASHLET™ EK2.0*
								
	0,27 bis 0,43l/min		0,27 bis 0,43l/min		0,27 bis 0,43l/min		0,29 bis 0,60l/min	
	0,27 bis 0,43l/min		0,27 bis 0,43l/min		0,27 bis 0,43l/min		0,29 bis 0,55l/min	
	0,29 bis 0,43l/min		0,29 bis 0,43l/min		0,27 bis 0,43l/min		0,27 bis 0,55l/min	
	●		●		●			
	unbegrenzt		unbegrenzt		unbegrenzt		40 Sekunden	
	30 bis 40°C		35 bis 40°C		35 bis 40°C		30 bis 40°C	
							ca. 15 min	
	28 bis 36°C		28 bis 36°C		28 bis 36°C		28 bis 36°C	
	normal 0,09 m³/min, Power 0,16 m³/min		normal 0,09 m³/min, Power 0,16 m³/min		normal 0,09 m³/min, Power 0,16 m³/min		0,16 m³/min	
	37 bis 55°C ca. 0,29 m³/min						37 bis 55°C ca. 0,27 m³/min	
	●		●		●		●	
	1 bis 10Bar		1 bis 10Bar		1 bis 10Bar		1 bis 10Bar	
	1.455–1.468 W		1.437–1.459 W		1.482–1.495 W	1.480–1.494 W	276–321 W	
	220–240 V / 50 Hz		220–240 V / 50 Hz		230 V / 50 Hz		220–240 V / 50 Hz	
	●		●		●		●	

* mit seitlichen oder verdeckten Anschlüssen

	WASHLET™ SW	WASHLET™ RX EWATER+	WASHLET™ SX EWATER+	WASHLET™ RG	WASHLET™ RG Lite		WASHLET™ GL2.0		WASHLET™ EK2.0	
					mit verdeckten Anschlüssen	mit seitlichen Anschlüssen	mit verdeckten Anschlüssen	mit seitlichen Anschlüssen	mit verdeckten Anschlüssen	mit seitlichen Anschlüssen
		● CW542EY				● CW552Y				
	● CW522EY		● CW522EY							
				● CW553EY	● CW553EY	● CW553Y				
							● CW162YH	●	● CW162YH	●
						●		●		●
						●		●		●

PLANUNGSDATEN

NEOREST AC 2.0
inkl. Fernbedienung



NEOREST EW 2.0
inkl. Fernbedienung



WASHLET™ SG 2.0
inkl. Fernbedienung



Zeichnungen

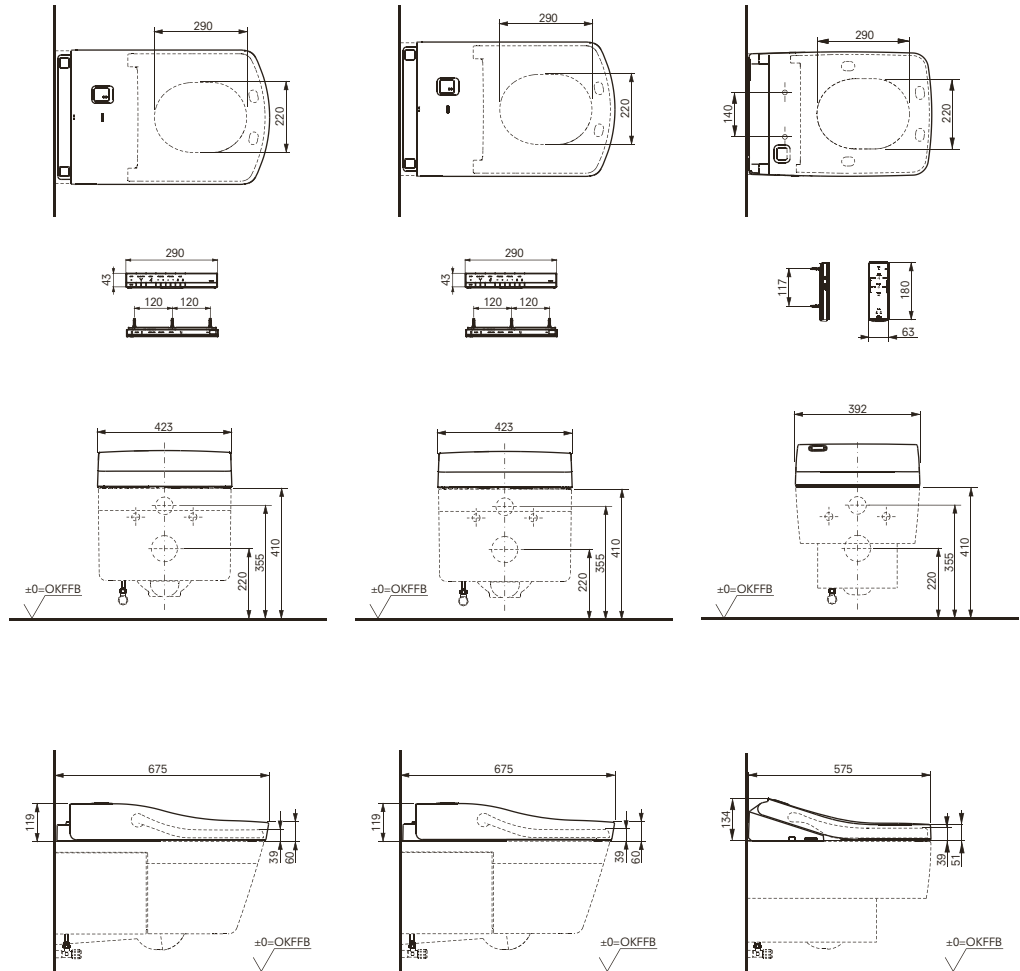

Technologien

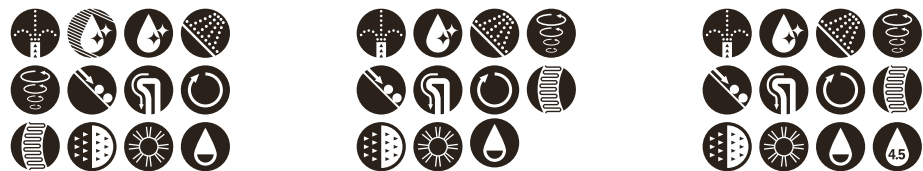

Artikelnummer

- ▶ TCF996RWG
- ▶ TCF996RWSW (CH)
- ▶ CW996PVD#NW1 (WC)

- ▶ TCF994RWG
- ▶ TCF994RWSW (CH)
- ▶ CW994P#NW1 (WC)

- ▶ TCF403REGV1
- ▶ CW512YR (WC)

Erforderliches Zubehör

NEOREST WC AC 2.0, wandhängend CW996PVD#NW1, Motoreinheit für die automatische Spülung E00004 und Installationsrahmen TECE 9.300.044; kombinierbar mit NEOREST Drückerplatte E00003

NEOREST WC EW, wandhängend CW994P#NW1, Motoreinheit für die automatische Spülung E00004 und Installationsrahmen TECE 9.300.044; kombinierbar mit NEOREST Drückerplatte E00003

WC SG, wandhängend CW512YR, Metallabdeckung 7EE0007 oder Kunststoffabdeckung 9AE0017; zur vereinfachten Installation empfehlen wir Aufrüstset T9880039A

Variierende Artikelnummern für U.K.

WASHLET™ RW/ RW auto flush
inkl. Fernbedienung



WASHLET™ SW/ SW auto flush
inkl. Fernbedienung



**WASHLET™ RX EWATER+ /
RX EWATER+ auto flush**
inkl. Fernbedienung



**WASHLET™ SX EWATER+ /
SX EWATER+ auto flush**
inkl. Fernbedienung

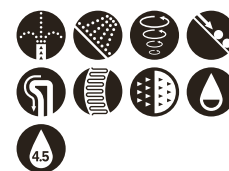
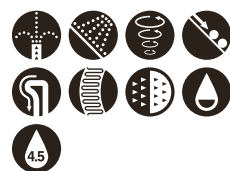
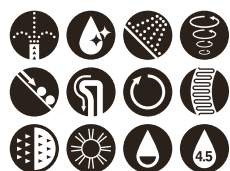
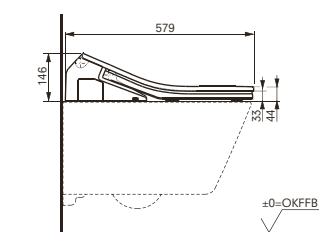
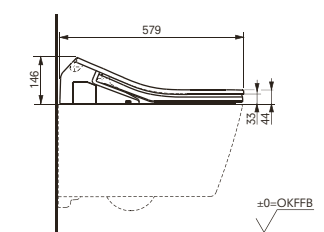
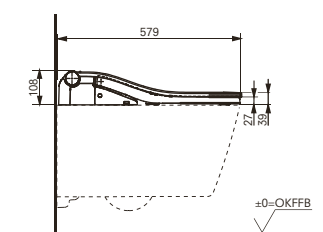
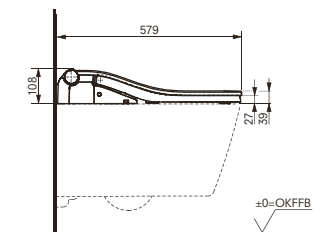
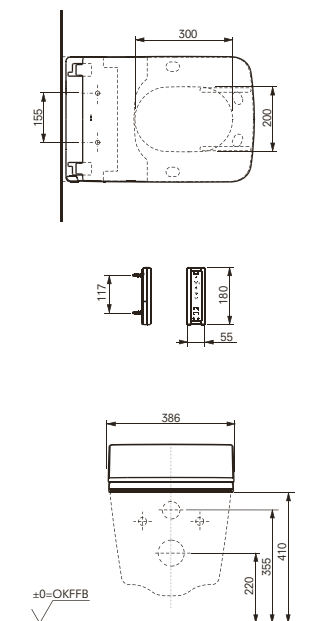
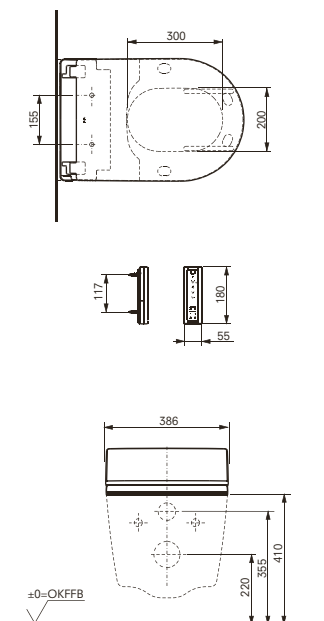
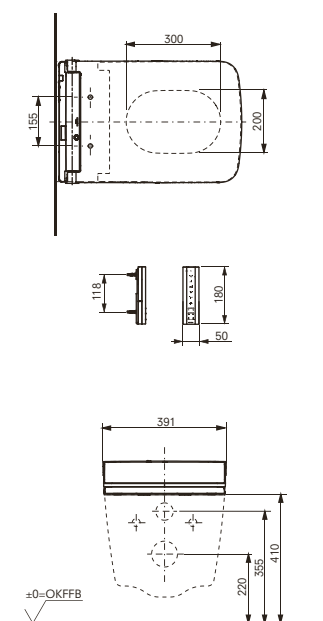
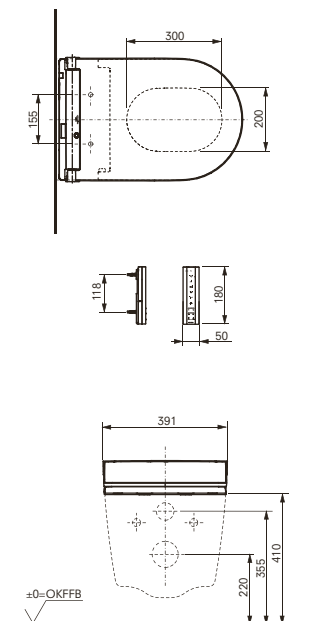

- ▶ TCF801CG
- ▶ TCF802C2G (auto flush)
- ▶ CW542EY (WC)

- ▶ TCF803CG
- ▶ TCF804C2G (auto flush)
- ▶ CW522EY (WC)

- ▶ TCF894CG
- ▶ TCF895CG (auto flush)
- ▶ CW542EY (WC)

- ▶ TCF896CG
- ▶ TCF897CG (auto flush)
- ▶ CW522EY (WC)

WC RP, wandhängend, ausschl. für WASHLET™ CW542EY, Anschlussset für WASHLET™ mit verdeckten Anschlüssen SP10695UN; für die Version mit automatischer Spülung zusätzlich: Drückerplatte MB175M#SS, Anschlussset für WASHLET™ mit verdeckten Anschlüssen SP10695UN

WC SP, wandhängend, ausschl. für WASHLET™ CW522EY, Anschlussset für WASHLET™ mit verdeckten Anschlüssen SP10695UN; für die Version mit automatischer Spülung zusätzlich: Drückerplatte MB175M#SS, Anschlussset für WASHLET™ mit verdeckten Anschlüssen SP10695UN

WC RP, wandhängend, ausschl. für WASHLET™ CW542EY, Anschlussset für WASHLET™ mit verdeckten Anschlüssen SP10695UN; für die Version mit automatischer Spülung zusätzlich: Drückerplatte MB175M#SS, Anschlussset für WASHLET™ mit verdeckten Anschlüssen SP10695UN

WC SP, wandhängend, ausschl. für WASHLET™ CW522EY, Anschlussset für WASHLET™ mit verdeckten Anschlüssen SP10695UN; für die Version mit automatischer Spülung zusätzlich: Drückerplatte MB175M#SS, Anschlussset für WASHLET™ mit verdeckten Anschlüssen SP10695UN

PLANUNGSDATEN

WASHLET™ RG
inkl. Fernbedienung



WASHLET™ RGLite
mit verdeckten Anschlüssen
inkl. Fernbedienung



WASHLET™ RGLite
mit seitlichen Anschlüssen
inkl. Fernbedienung



Zeichnungen

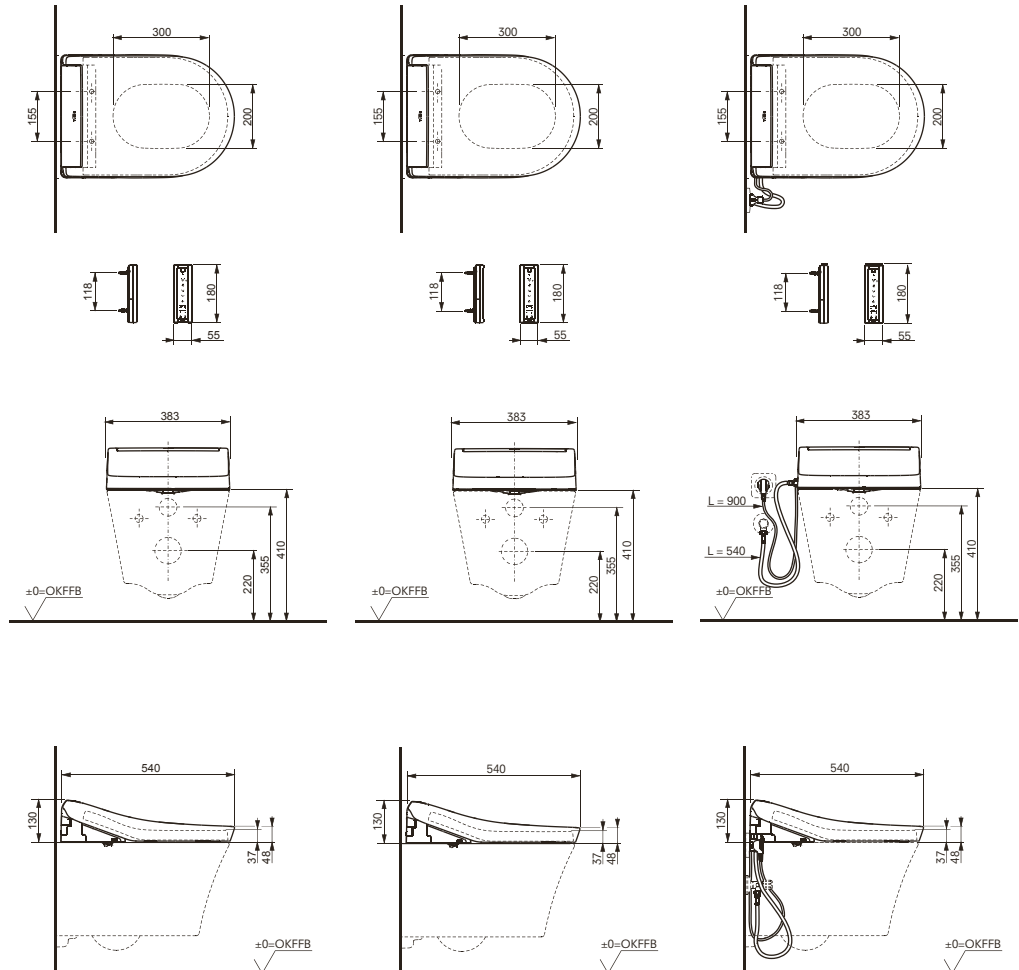

Technologien



Artikelnummer

▶ TCF34270GEU

▶ TCF34170GEU

▶ TCF34120GEU

Erforderliches Zubehör

erforderliches Zubehör: WC GP, wandhängend ausschl. für WASHLET™ CW553EY, Anschlussset für WASHLET™ mit verdeckten Anschlüssen SP10695UN oder Mini-Kugelventil 3/8" für WASHLET™ zur einfachen Wasserabspernung SP515011B

erforderliches Zubehör: WC GP, wandhängend ausschl. für WASHLET™ CW553EY, Anschlussset für WASHLET™ mit verdeckten Anschlüssen SP10695UN oder Mini-Kugelventil 3/8" für WASHLET™ zur einfachen Wasserabspernung SP515011B

kombinierbar mit WC GP, wandhängend CW553Y oder WC RP, wandhängend CW552Y oder WC NC, wandhängend CW762Y oder WC NC, Back-to-Wall, bodenstehend CW763Y oder WC ES, wandhängend CW797

WASHLET™ GL2.0
mit verdeckten Anschlüssen
inkl. Fernbedienung,
Sitz mit Absenkautomatik



WASHLET™ GL2.0
mit seitlichen Anschlüssen
inkl. Fernbedienung,
Sitz mit Absenkautomatik



WASHLET™ EK2.0
mit verdeckten Anschlüssen
Sitz mit Absenkautomatik



WASHLET™ EK2.0
mit seitlichen Anschlüssen
Sitz mit Absenkautomatik

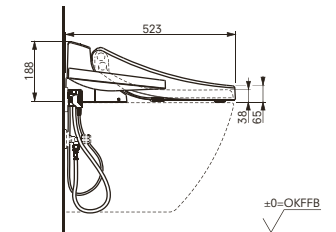
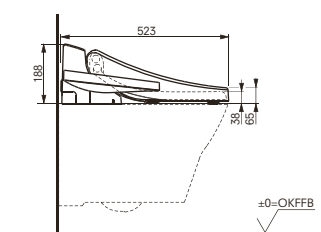
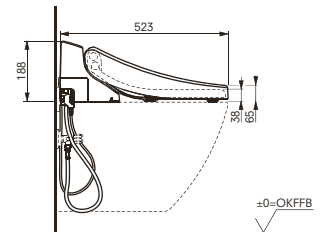
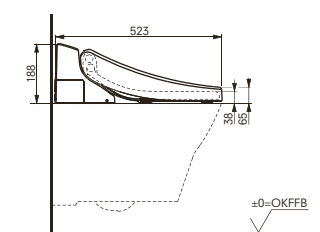
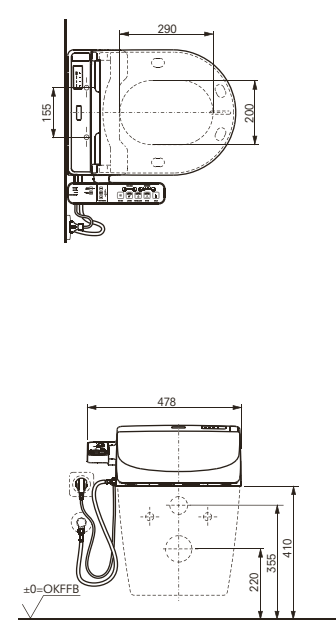
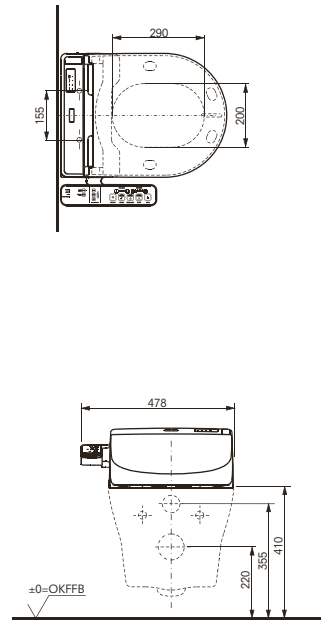
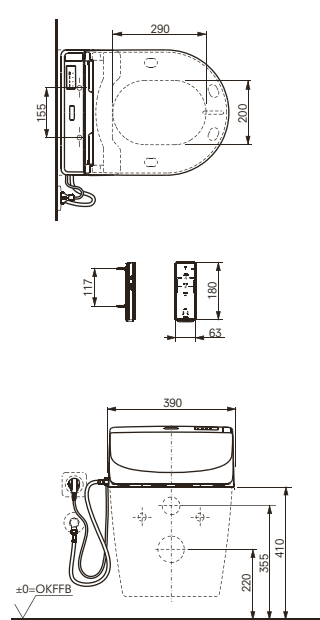
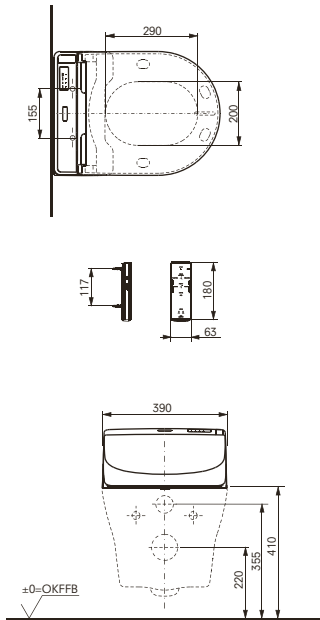

▶ TCF6532C3GV1

▶ TCF6532G#NW1
▶ TCF6532SW#NW1 (CH)

▶ TCF6632C3GV1

▶ TCF6632G#NW1
▶ TCF6632SW#NW1 (CH)

erforderliches Zubehör: WC MH, wandhängend ausschl. für WASHLET™ CW162YH, Anschlussset für WASHLET™ mit verdeckten Anschlüssen SP10695UN oder Mini-Kugelventil 3/8" für WASHLET™ zur einfachen Wasserabspernung SP515011B

kombinierbar mit allen TOTO WCs der Modelle MH, NC und ES, mit Schutzkontaktstecker CEE7/7; wir empfehlen Aufrüstset für Spülkasten TECE 9880037 und Drückerplatte E00022

erforderliches Zubehör: WC MH, wandhängend ausschl. für WASHLET™ CW162YH, Anschlussset für WASHLET™ mit verdeckten Anschlüssen SP10695UN oder Mini-Kugelventil 3/8" für WASHLET™ zur einfachen Wasserabspernung SP515011B

kombinierbar mit allen TOTO WCs der Modelle MH, NC und ES, mit Schutzkontaktstecker CEE7/7; wir empfehlen Aufrüstset für Spülkasten TECE 9880037 und Drückerplatte E00022

Unser feines Gespür für die Menschen und ihr Leben hat sich seit unserer Gründung unverändert erhalten.

In 1912, einer Zeit, als es noch kein Kanalisationssystem in Japan gab und der Hygienegedanke erst langsam aufkam, war Kazuchika Okura, der Gründer von TOTO, stark beeindruckt von der Sauberkeit der Keramiktoiletten, die er in der westlichen Welt gesehen hatte. Auf Grundlage der Idee, „das Leben

der Japaner zu verbessern“ setzte er sich das ehrgeizige Ziel, eine nationale Sanitärkeramik-Industrie zu schaffen. Nach fünf Jahren Forschung gelang es ihm, das erste hygienische Keramik-WC Japans in Serie zu fertigen. Das war der Anfang einer neuen Kultur.

Die Fertigungsphilosophie von TOTO ist eng mit diesem Moment verbunden, in dem ein neuer Lebensstil kreiert wurde.

Und diese Ideen sind auch heute noch unverändert gültig.

TOTO hat sich der Herstellung von Produkten verschrieben, die sich durch umfassende Funktionalität und Respekt für die Umwelt auszeichnen.

Wir leben diese Werte jeden Tag, um eine Zukunft zu schaffen, die alle Erwartungen übertrifft.

Um das Vertrauen der Kunden und der Gesellschaft als Ganzes zu sichern und zu erhalten, haben wir eine Mission mit drei Kernelementen formuliert.



Wir werden unsere globale ökologische Vision umsetzen, um die Mission zu unterstützen.



Wasser, Erde & eine bessere Zukunft

Wir bei TOTO möchten das Leben und die Umwelt nachhaltig und zukünftig weiter verbessern.

In unseren Produktionsprozessen und Produkten sparen wir Wasser und Energie, während wir den Einfluss auf die Umwelt reduzieren.

Wir sorgen für Hygiene und Komfort und bauen Beziehungen auf, die das Leben bereichern.

Wasser, Erde und eine bessere Zukunft.

Alle Unternehmen unseres Konzerns setzen sich engagiert für die Gestaltung einer gesünderen und nachhaltigeren Zukunft ein.

Was man wissen sollte

Was muss ich technisch beachten?

Ihr Installateur muss im Vorfeld für einen extra Strom- und Wasseranschluss sorgen.

Wer kann ein Dusch-WC installieren?

Geschulte und zertifizierte Installateure wissen Bescheid.

Wie finde ich einen Installateur oder einen Händler in meiner Nähe?

Auf unserer Website unter eu.toto.com finden Sie Händler und zertifizierte Handwerker.

Kann ich eine Toilette zu einem Dusch-WC umrüsten?

Wenn Sie für einen Strom- und Wasseranschluss gesorgt haben, ist das jederzeit möglich. Die Kombinationsmöglichkeiten, welches WASHLET™ Modell auf welche TOTO-Keramik passt, entnehmen Sie bitte dieser Broschüre.

Wie kann ich mein

WASHLET™ entkalken?

Sie können Ihr Gerät ganz einfach selber entkalken. Je nach Modell gibt es verschiedene Möglichkeiten. Weitere Details finden Sie in der Gebrauchsanweisung des Gerätes oder auf unserer Website eu.toto.com.

Wo kann ich Probesitzen?

Auf unserer Website unter eu.toto.com finden Sie einen WASHLET™ Finder, der Ihnen das nächste öffentlich zugängliche WASHLET™ Modell zeigt, das Sie ausprobieren können.

Warum soll ich mich für ein Dusch-WC von TOTO entscheiden?

Weil TOTO die technisch ausgereiftesten Dusch-WCs produziert, die zur Zeit auf dem Markt sind.

Impressum

Herausgeber

TOTO Europe GmbH

teu.info@toto.com

eu.toto.com

Vertreten durch:

Shinya Tamura, Hiromoto Harano

Geschäftsführer

Copyright

2021, TOTO Europe GmbH

WASHLET and WASHLET logo are trademark
or registered trademark of TOTO Ltd.

Stand

Mai 2021

Konzeption, Redaktion und Gestaltung

PLEXGROUP, Berlin

TOTO Europe GmbH

Bildnachweis

S. 30/31 © iStock/Vladimir Arndt



TOTO Europe GmbH

Zollhof 2
40221 Düsseldorf
Germany

teu.info@toto.com
eu.toto.com

CAT-WAS-GER-2105

